



# SPC

interiérové obkladové panely

## SPC obklady stěn

Rychlá proměna stěn nebyla ještě nikdy tak snadná. Díky stěnovým panelům SPC snadno a rychle změníte vzhled interiéru. Atraktivní dekory promění vaši koupelnu v nový a jedinečný prostor. Díky snadné instalaci jsou nástěnné panely SPC zárukou rychlé renovace obytných místností a zároveň Vám ušetří čas i peníze.

Nástěnné panely SPC jsou dostupné v následujících formátech: 30 x 60 cm a 120 x 60 cm

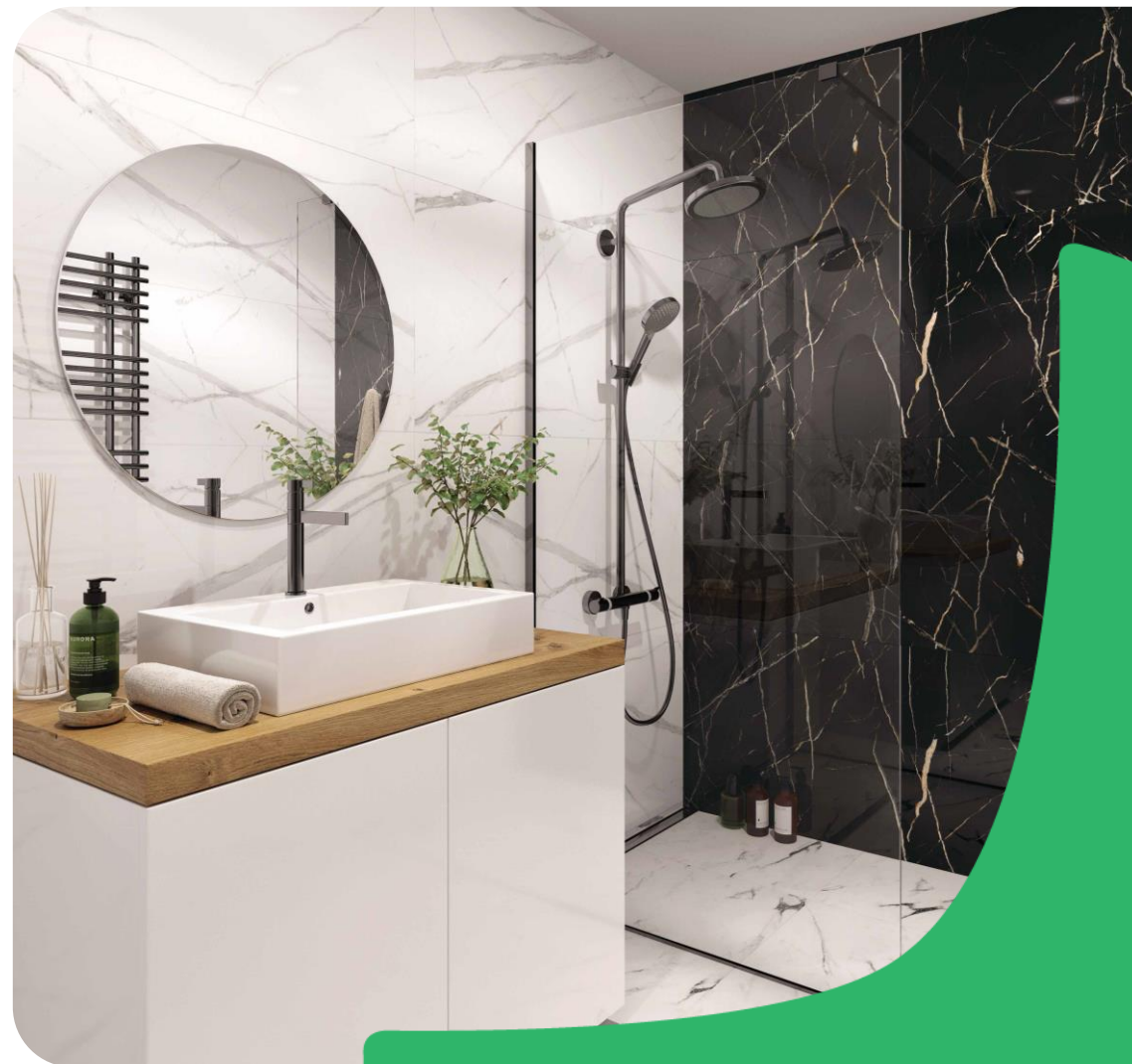
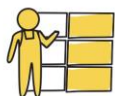

## Stone Polymer Composite (SPC)

Stěnové panely SPC jsou vyráběny unikátní technologií, kde se přírodní kamenný prášek promíchá s pryskyřicí za vzniku nového a odolného materiálu SPC (Stone Polymer Composite). Panely se do sebe zasouvají pomocí praktického spoje pero-drážka.

- Jsou vodotěsné, takže je lze použít v místnostech s vysokou vlhkostí, jako jsou koupelny nebo kuchyně.
- Nevyžadují spárování a jejich kombinace vytváří jemný efekt. Jsou zajímavou alternativou ke keramickým obkladům.
- Instalace je intuitivní, jednoduchá a tak si výsledky můžete vychutnat ihned po dokončení práce.



## Odolnost a pevnost

Série náročných testů spolehlivě prokázala, že stěnové panely SPC jsou velmi pevné a odolné proti nárazu.

Panely se vyznačují minimálním množstvím viditelných spojů, také díky systému přesného spojování pero-drážka.

Vysoce kvalitní materiál je odolný vůči skvrnám, od kávy nebo čaje, až po roztoky etylalkoholu, kyseliny octové nebo roztoku hydrogenuhličitanu sodného.

Při čištění panelů doporučujeme používat jemné čisticí prostředky.

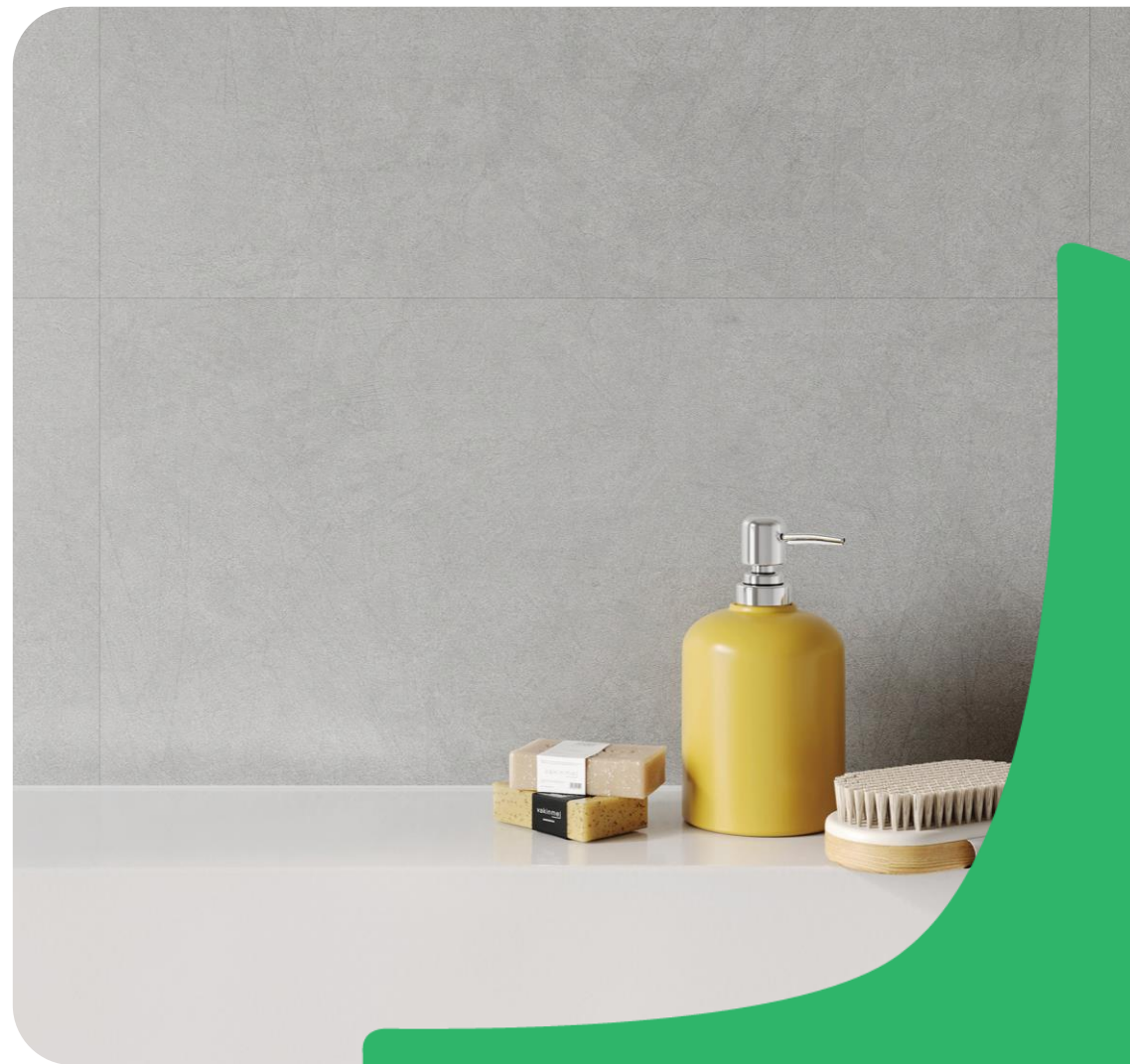

## Matné i vysoce lesklé dekory

V nabídce SPC panelů najdeme 7 atraktivních barevných provedení.

Pět z nich jsou ve vysokém lesku. Jednou z výhod panelů ve vysokém lesku je fakt, že opticky zvětší i malé místnosti – promění je v exkluzivní a prostornější interiéry.

Nabídku doplňují dva matné vzory (Calacatta Snow a Concrete Light), které jsou v interiérovém designu stále oblíbenější – nejsou na nich vidět žádné šmouhy ani nečistoty.



## Složení panelu

- ochranná UV vrstva
- dekorativní vrstva
- kompozitní jádro SPC

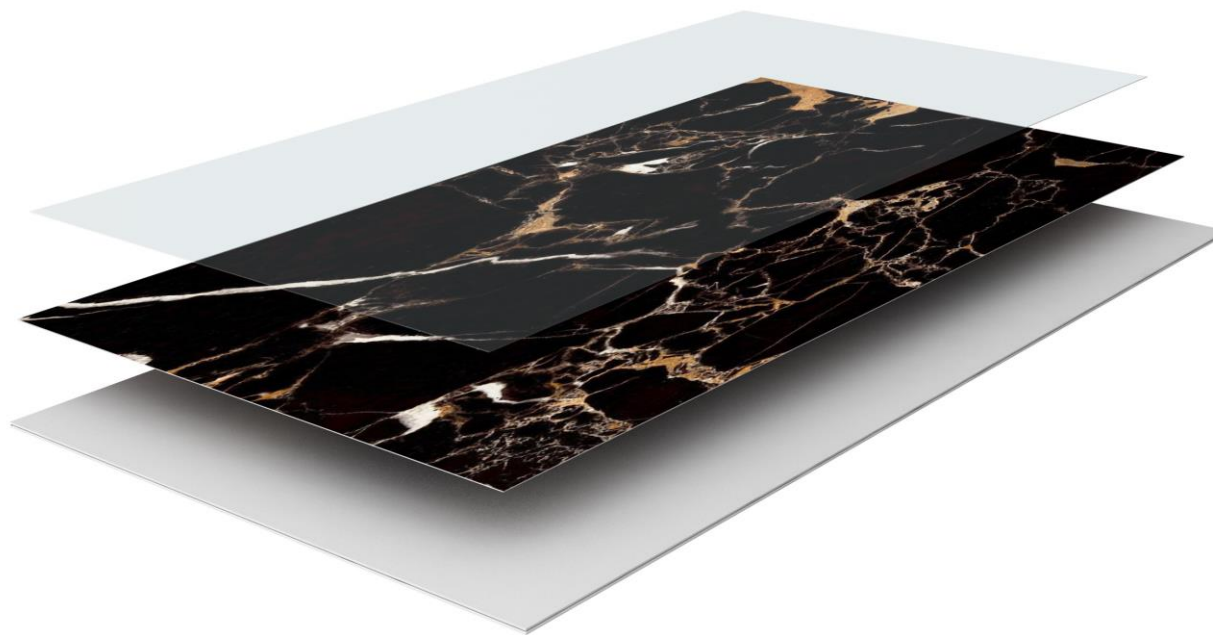

## Proč právě SPC stěnové panely?

- Snadné sestavení systémem pero-drážka.
- Rychlé a intuitivní.
- Montáž svépomocí, bez pomoci řemeslníků.
- Voděodolný výrobek.
- Montáž pomocí lepidla a základního nářadí.
- Minimální množství viditelných spojů.
- Výhodná cena.
- Bez potřeby spárování.



# Výhody SPC stěnových panelů

## Snadná montáž:

- Není potřeba specializovaných a drahých nástrojů.
- Instalace stěnových panelů SPC je čistá, panely nevytvářejí při řezání tolik prachu jako keramické dlaždice.
- Panely se nemusí spárovat.
- Lepidlo použité k fixaci stěnových panelů SPC rychle schne, interiér je tak dříve připraven k užívání.

## Snadná opracovatelnost :

- Stěnové panely SPC můžete řezat nožem a získat tak snadno i kruhové rozměry a tvary.
- Panely se rychleji a snadněji přizpůsobí obtížným místům v místnosti.
- Výrobek je lehký, snadněji se přepravuje a montuje i svépomocí.

## Hygienické:

- Stěnové panely SPC nevyžadují spárování. Právě spáry mezi keramickými obklady jsou místem, kde se mohou usazovat různé plísně a houby.



Dekor

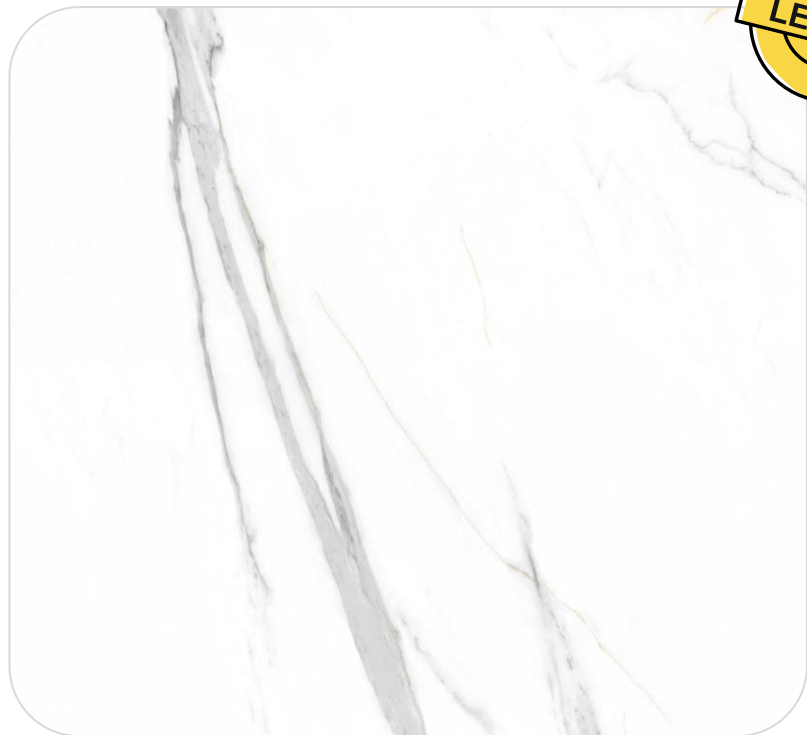

Calacatta White



# Dekor



Calacatta Snow



Dekor



Calacatta Black



Dekor

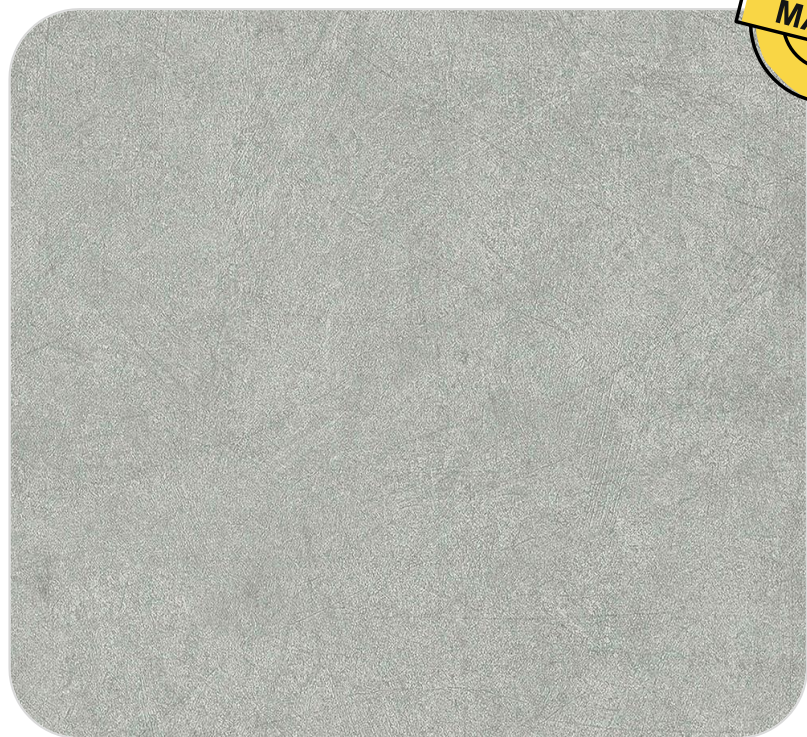

Concrete Light



Dekor



Ash Grey



Dekor



Marble Skin



Dekor

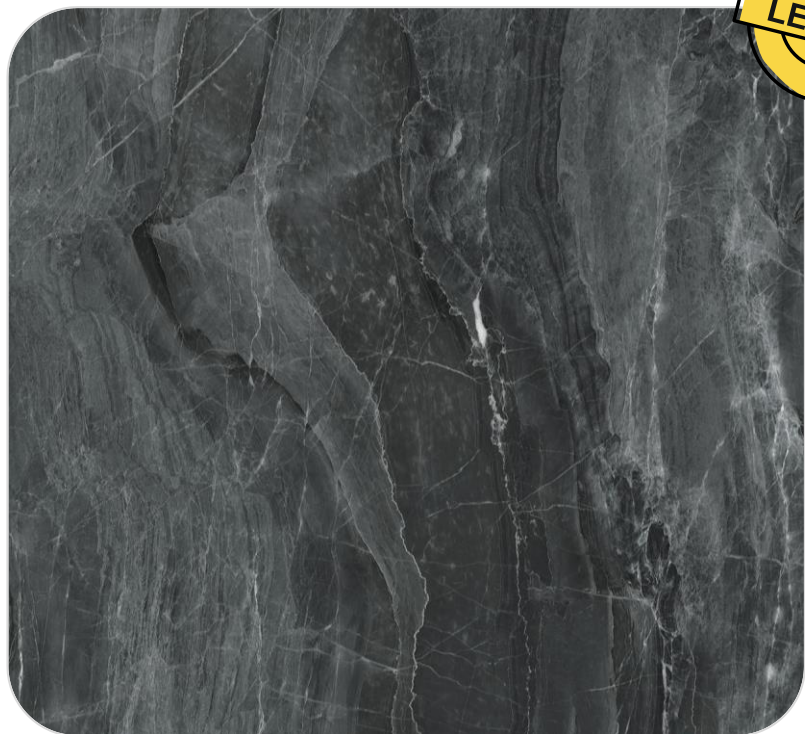

Dark Stone

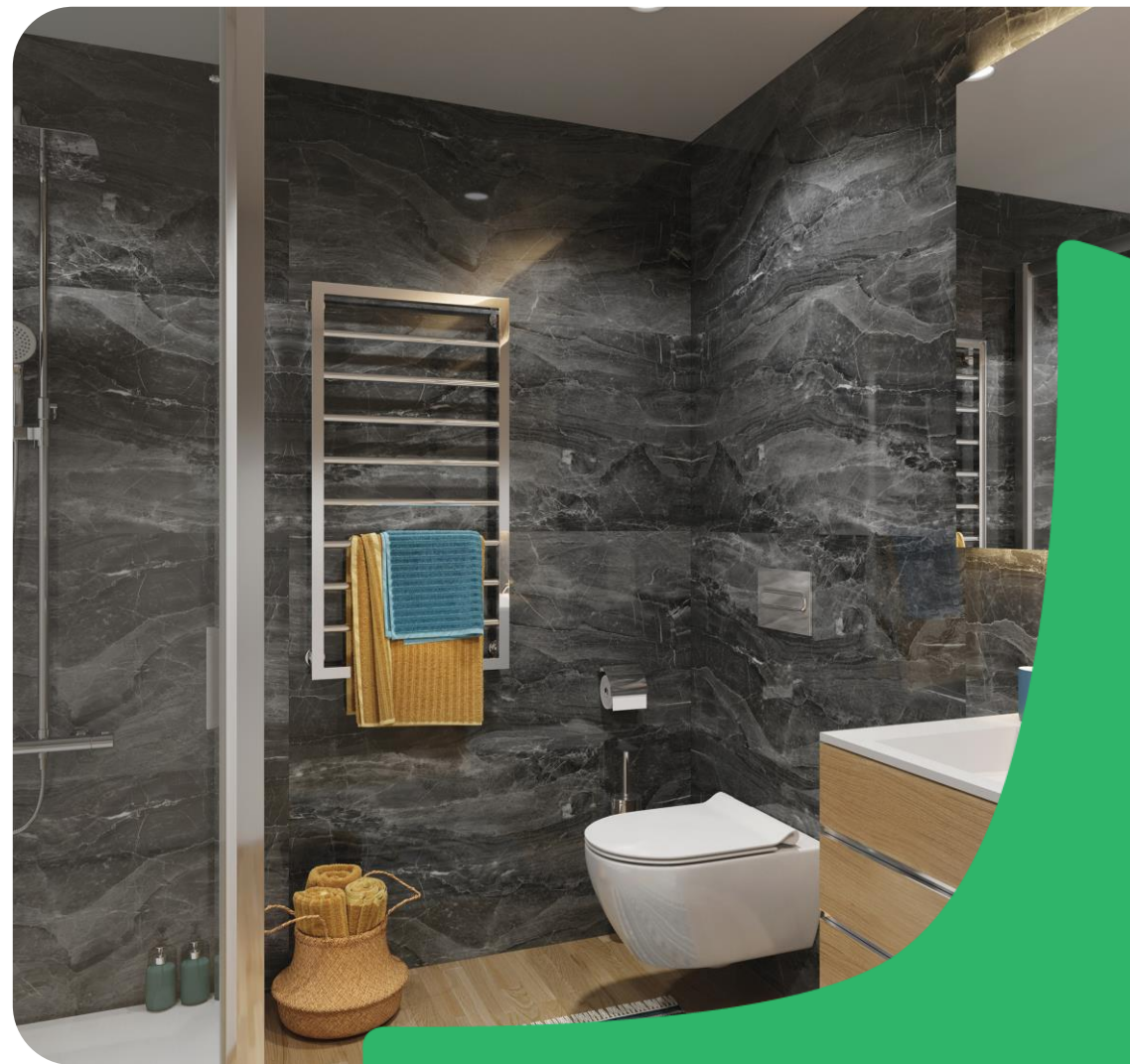

# Technické informace

## Rozměry

## Balení

Malý formát panelu

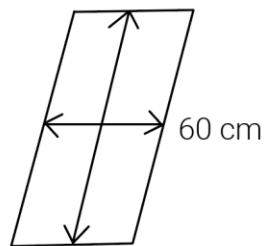

30 cm

60 cm

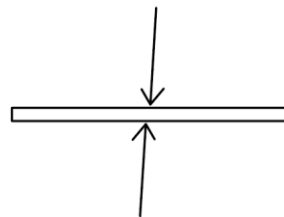

0,4 cm

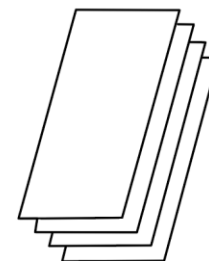

x13



2,34 m<sup>2</sup>

Velký formát panelu

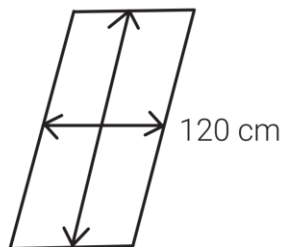

60 cm

120 cm

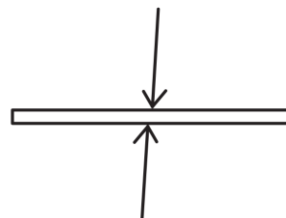

0,4 cm

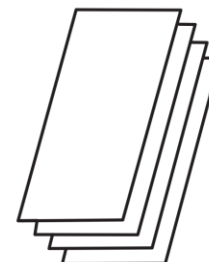

x4



2,88 m<sup>2</sup>



# Montáž

Instalace je intuitivní a jednoduchá, takže změny v místnosti lze provést snadno i svépomocí.

Při montáži budete potřebovat:

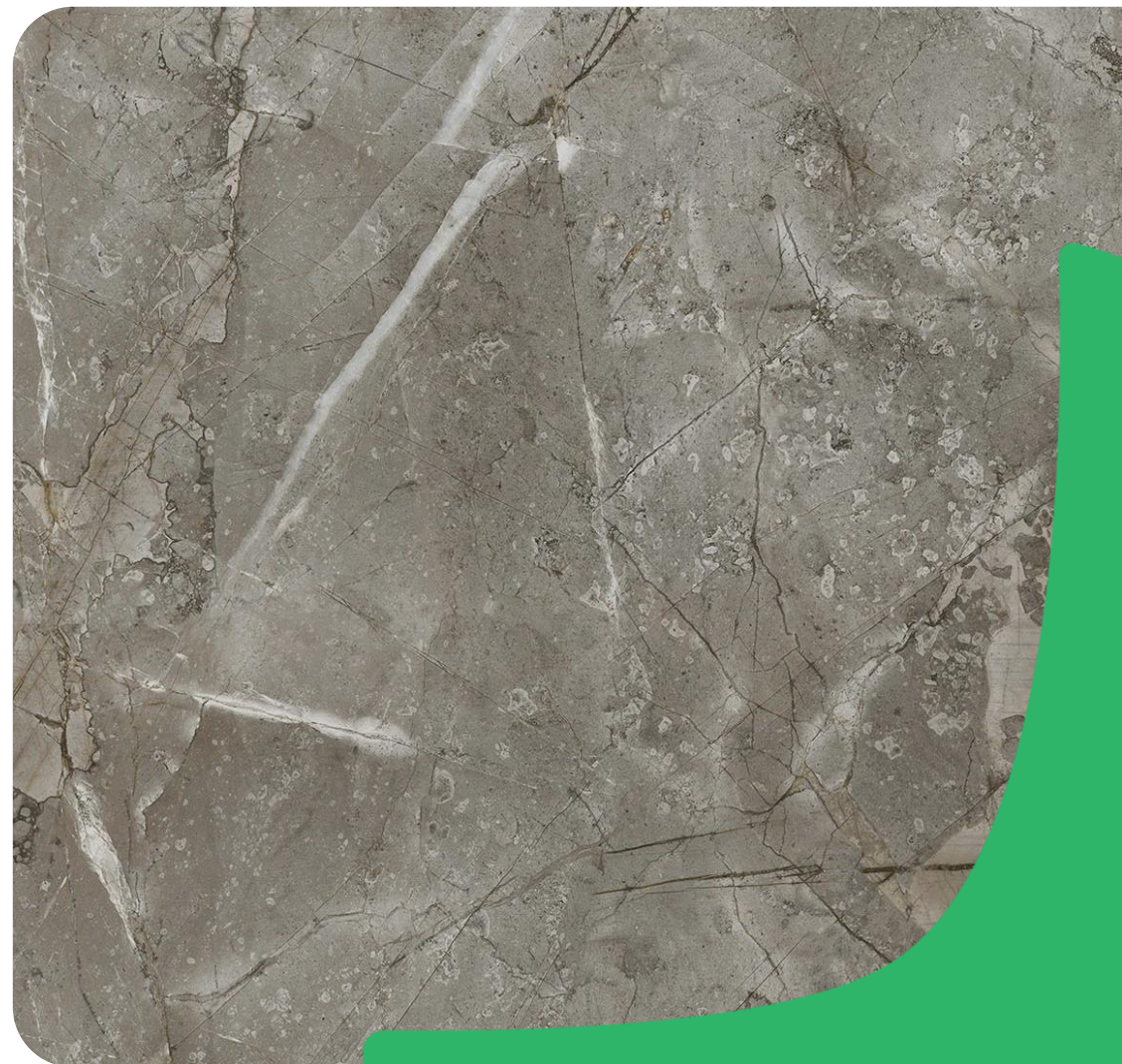

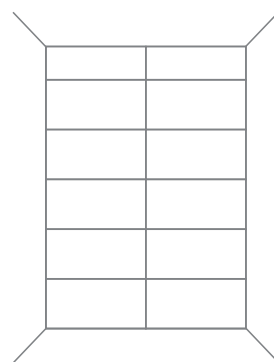
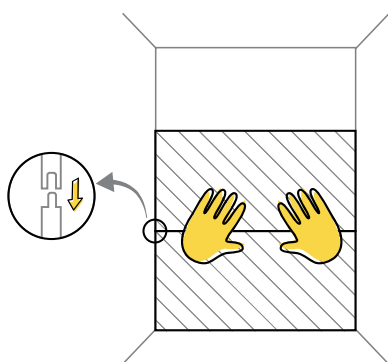
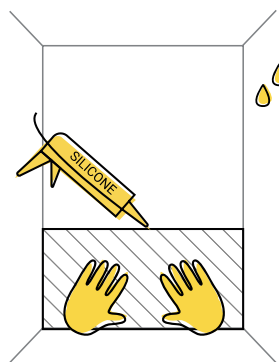
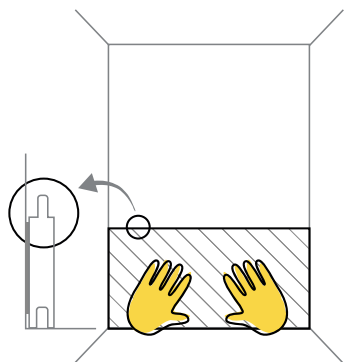
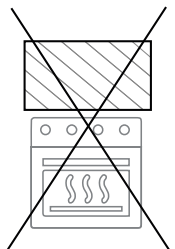
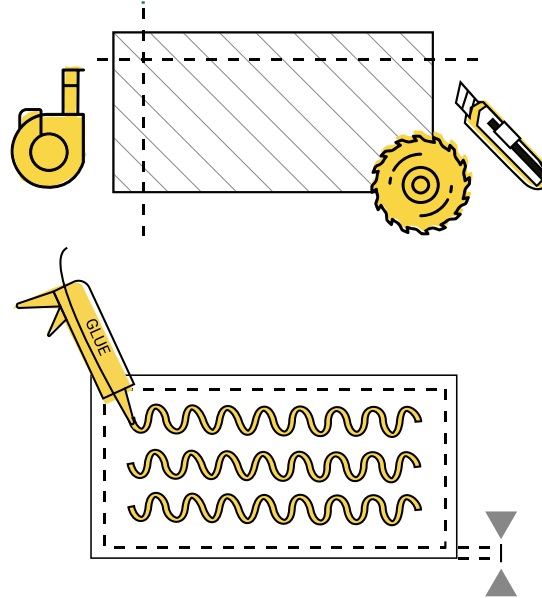
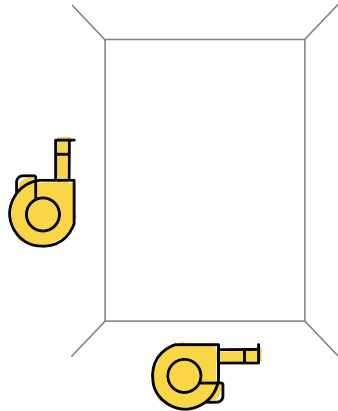
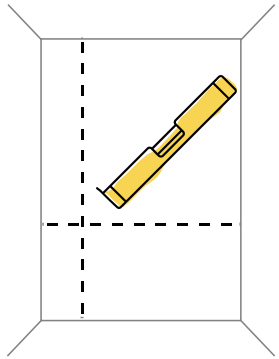
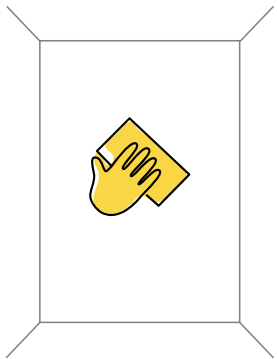

# Balení



Malý formát panelu 13 ks v balení  
 vel. balení 61 x 31 x 6 cm  
 hmotnost bal. 20,5 kg



Velký formát panelu 4 ks v balení  
 vel. balení 121 x 61 x 6 cm  
 hmotnost bal. 25,0 kg



interiérové obkladové panely

Prodej a distribuce v ČR / SR:

PROSTAVBU s.r.o.  
Vídeňská 93A, 63900 BRNO  
TEL: +420 543 242 111  
[www.prostavbu.cz](http://www.prostavbu.cz)

