



Imagine... a look that lasts forever!



FASÁDNÍ OBKLADY

**NOVIK BRICK HL
HAND-LAID BRICK**

MONTÁŽNÍ NÁVOD

NOVIK[®]



NOVIK BRICK HL - HAND-LAID BRICK

Montážní návod

Všeobecné informace

Důležité: Plastové obklady a profily se smršťují a roztahují v závislosti na změnách venkovní teploty. Následující pokyny umožní správnou dilataci materiálu.

1) Montáž začněte vždy v nejnižším bodě fasády a postupujte směrem zleva do prava.

2) Vruty šroubujte vždy do středu oválných montážních otvorů. Tyto otvory jsou potaženy tenkou polymerovou folií, která vrut přesně vycentruje. Zajistíte tímto správné roztahení a smrštění materiálu. Každý panel upevněte ke dřevěným latím celkem 5-ti nerezovými vruty. Panel upevněte 5-ti vruty v jeho horní části s maximálním rozestupem 40 cm. Do středu panelu (viz. kruhová značka) upevněte vrut na pevně - tzv. fixní pevné uchycení. Na boční straně panelu se nachází otvor pro další vrut (obr. 1) slouží pro plošné uchycení panelu např. na OSB desku. V případě, že panely montujete na rošt (plastový, dřevěný, kovový) osová vzdálenost mezi svíslými latěmi musí být 20,3 cm. Pro fixaci panelů, vnějších rohů a všech dalších doplňkových profilů používejte zásadně nerezové vruty (průměr hlavy 1 cm, délka 3,5 cm, průměr těla 3,8 mm).

3) Vruty nedotahujte silou až do konce, aby se hlavička vrutu přímo dotýkala desky. Ponechte mezeru cca 1,5 mm. Omezilo by to možnost dilatačního pohybu fasádních obkladů (obr. 2).

4) Ujistěte se, že panely jsou řádně zasunuty a pevně přichyceny (obr. 3).

5) Mezi fasádním panelem a ukončovacím profilem ponechte mezeru 0,5 cm. Vnitřní rozměr ukončovacího profilu je 1,91 cm (obr. 4).

Obrázek 1

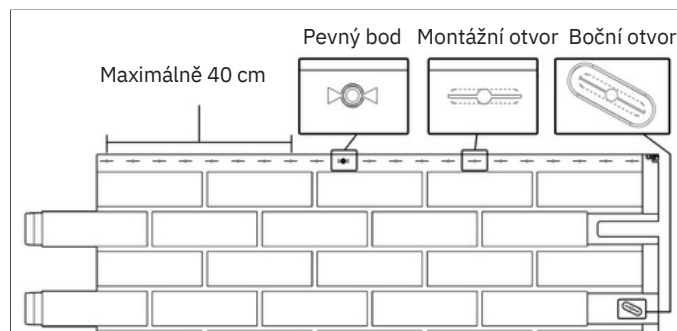

Obrázek 2

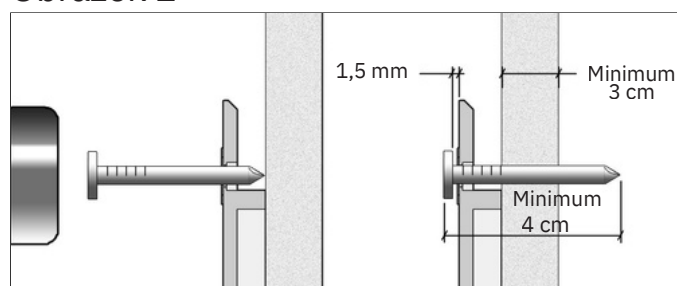

Obrázek 3

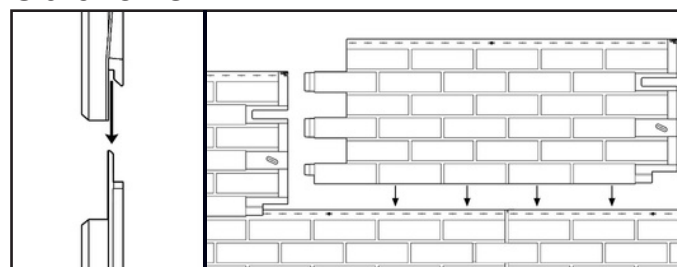

Obrázek 4

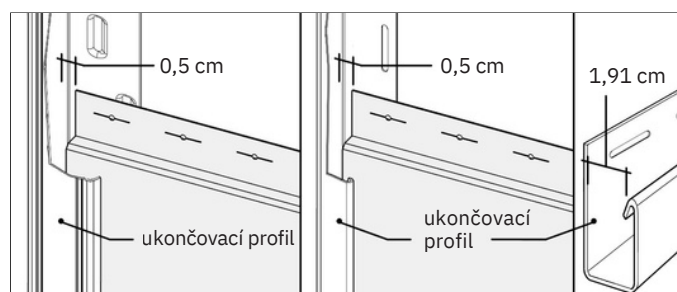

NOVIK BRICK HL - HAND-LAID BRICK

Montážní návod

Montážní postup

1) Nejprve namontujte zakládací profil v nejnižším bodě stěny tak, že ponecháte mezeru 3,5 cm od země (obr.A2). Ujistěte se, že zakládací profil je ve vodorovné poloze a dobře přiléhá ke stěně. Pokud používáte 2-dílné vnější rohy Novik Brick ponechte mezeru od rohu stěny 6,5 cm. Zakládací profil upevněte ke stěně nerezovými vruty do otvorů s maximálními rozestupy po 20,3 cm (obr.A1). Nezapomeňte uchytnit zakládací profil na pevně i do jeho středu do vyznačeného kruhového otvoru - pevné uchycení (obr.A3). Další zakládací profil vsunete čepem do drážky již namontovaného profilu (obr.A4).

Obrázek A

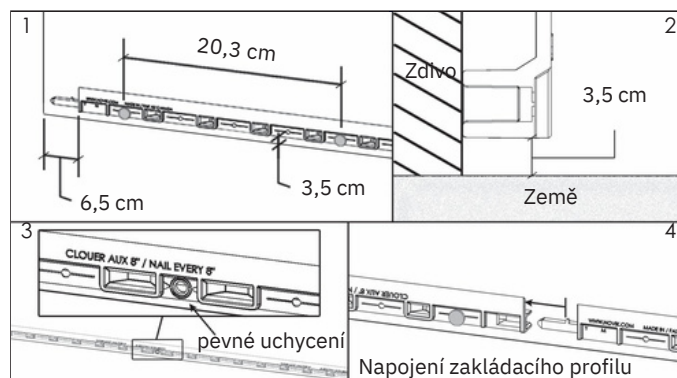

2) Změřte celou délku stěny a určete, kde máte uříznout první panel. Vyhněte se tomu, že na konci stěny vám bude zbývat velmi malý kousek panelu obr.B. Jestli použijete 2-dílné vnější rohy Novik Brick, svísele seřízněte levou stranu panelu kotoučovou pilou. Takto upravený panel nasuňte zadními úchyty na zakládací profil a posuňte směrem doleva. Následný postup montáže najdete v části "instalace 2- dílných rohů Novik Stone". V případě, že používáte vnější roh nebo ukončovací profil svísele seřízněte levou stranu panelu. Panel nasuňte zadními úchyty na zakládací profil a zasuněte jej doleva do vnějšího rohu nebo ukončovacího profilu. Ponechte dilatační mezeru 0,5 cm mezi vnitřní stěnou profilu a panelem (obr.4)

Obrázek B

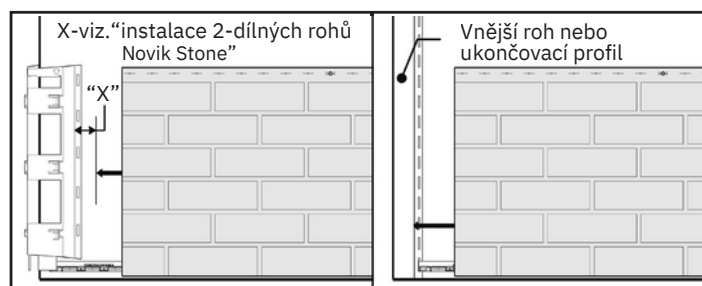

3) Každý panel musí být pevně přichycen v jeho středu „na pevně“ do vyznačeného středového otvoru tzv. fixní pevné uchycení. Zajistíme tím rovnoměrný pohyb panelu směrem do stran během smršťování/roztahování. Každý panel upevněte ke dřevěným latím celkem 5-ti nerezovými vruty v jeho horní části. Na boční straně se nachází otvor pro další vrt, tento boční otvor slouží pro plošné uchycení panelu např. na OSB desku (obr. C). Pokud nějaký panel nemá uprostřed původní středový otvor, vyvrtejte nový středový otvor o průměru 3 mm ve stejné výšce jako ostatní montážní otvory.

Obrázek C

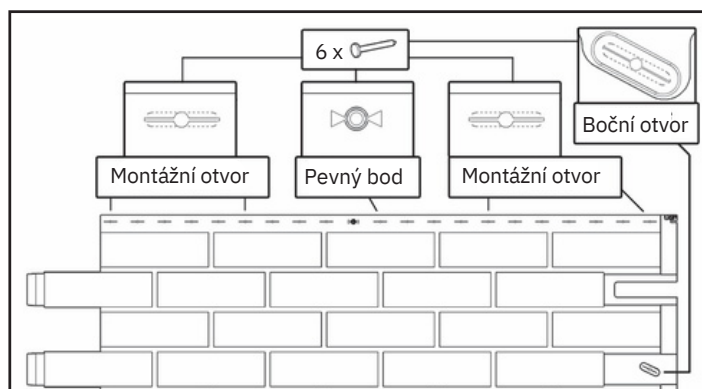

NOVIK BRICK HL - HAND-LAID BRICK

Montážní návod

Montážní postup - pokračování

4) Následující panel zahákněte zadními úchyty na základací profil. Panel zasouvajte do bočního zámku prvního panelu. Ujistěte se, že panel je řádně a správně zasunutý. Na každém panelu jsou vyznačeny svislé teplotní značky (5°C, 20°C, 35°C). Při zasouvání jednoho panelu do druhého se řiďte svislým teplotními značkami. Panel posuňte co nejbližší té značce, která ukazuje venkovní teplotu odpovídající teplotě během instalace (obrázek D). Vytvoříte tím prostor pro dilataci panelu v letních měsících. Jakmile je panel správně umístěn upevněte jej vruty. Tento krok opakujte až do konce řady.

Obrázek D

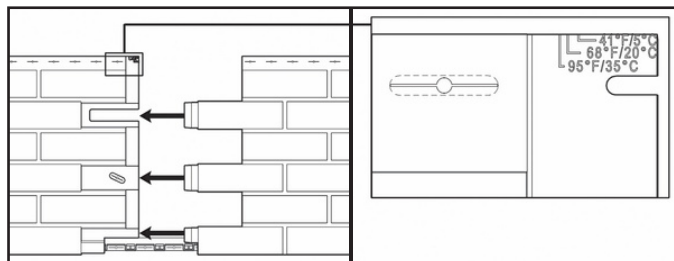

5) Druhou řadu začněte tak, že seřízněte první panel 40 cm od levého okraje. Ujistěte se, že řez provádíte na správném místě, aby se panely zarovnal a zachoval se autentický efekt skutečné cihlové zdi. Pravou část odřízaného panelu umístěte zadními úchyty do horní části panelu dříve namontované řady. (obr. E). Pokračujte v montáži dalších panelů v řadě a následujícími řadami podle kroků 3 a 4. U dalších řad střídějte polohu řezu na každém prvním panelu tak, že posunete každou další řadu o polovinu délky panelu tzv. montáž „na vazbu“. Nejprve dokončete jednu stěnu, pak pokračujte na další.

Obrázek E

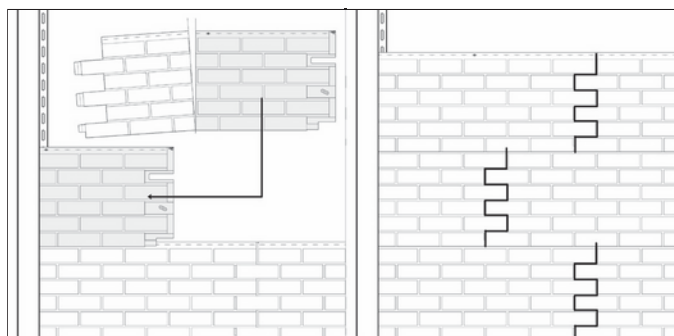

6) Při montáži poslední horní řady panelů možná budete potřebovat připevnit panely jinde než ve standardních montážních otvorech. V tomto případě seřízněte panely podélně na potřebnou výšku. Nejdříve upevněte seříznutý panel v jeho středu na „pevno“ - fixní uchycení. Potom vrtačkou vytvořte nové podélné montážní otvory o délce 1,5 cm. Vzdálenost mezi otvory musí být maximálně 40 cm. Šířka nového otvoru musí být taková, aby hlavička vrutu pevně fixovala panel (obr. F). Tato montáž umožní roztahování a smršťování fasádního obkladu při teplotních změnách.

Obrázek F

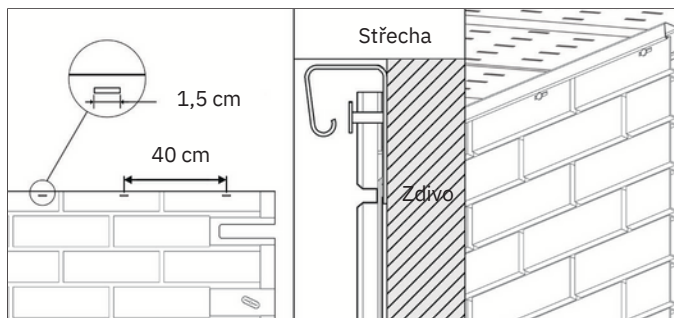

Důležité: Předměty (doplňkové prvky montované na fasádu) neupevňujte pouze na fasádní obklad. Předměty upevňujte pomocí hmoždinky a vrutu do pevného podkladu (cihelného zdiva, betonu,..). Vytvořte na skrytém místě v obkladu novou drážku o délce 1,5 cm, větší než tělo vrutu a menší než hlava vrutu. Tím bude zajištěno rozpínání a smršťování obkladu.

NOVIK BRICK HL - HAND-LAID BRICK

Montážní návod

Montáž 2-dílných rohů Novik Brick

1) Montáž vnějších 2-dílných rohů Novik Brick můžete zahájit až po dokončení připevnění zakládacích profilů na dvou sousedních stěnách. Je důležité, aby zakládací profily na obou sousedních stěnách, byly instalovány vodorovně a ve stejné výšce. Zajistíte si tím, snadnou montáž a perfektní vzhled.

2) Spodní díl rohu Novik Brick přiložte na roh dvou sousedních stěn. Mezi spodním dílem rohu a zakládacím profilem ponechte mezeru 0,5 cm (obr. G1). Potom posuňte seříznutý první panel v první řadě do vzdálenosti 0,5 cm od spodního dílu rohu Novik Brick. Toto upevnění umožní bezproblémový pohyb materiálu při roztažení/smrštění (obr.G2).

3) Než začneme montovat další řadu, zkontrolujte, zda roh a fasádní obklad jsou ve stejné výšce-rovině. Pozor! bez připevnění horního pohledového dílu rohu. Může se stát, že maltové spáry rohu nebudou lícovat se spárami panelů. V případě potřeby upravte výšku spodního dílu rohu pro lepší shodu (obrázek H). Po dokončení montáže dvou sousedních řad, namontujte horní pohledový díl rohu (zasunutím do zámku do spodního dílu).

4) Další spodní díl rohu zasuňte zadními úchyty do zámků v horním okraji předchozího spodního dílu (obr.I.1 + obr. I.2). Spodní část rohu upevněte na roh stěny a začněte montovat další řadu panelů. Postup opakujte až k horní části stěny. Nezapomeňte kontrolovat s každou novou řadou, aby roh a fasádní obklad lícovал v jedné výšce (rovině). V případě potřeby mírně seřízněte spodní výstupky, abyste upravili výšku spodního dílu.

Obrázek G

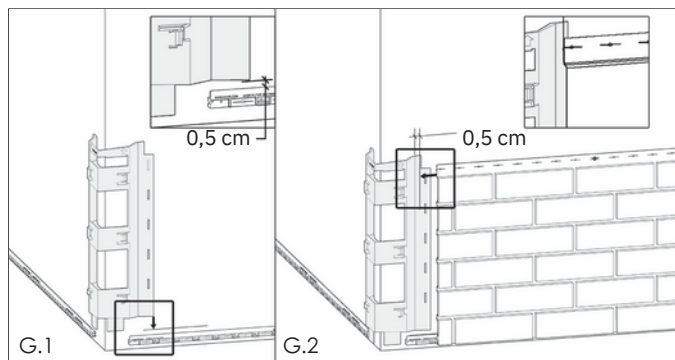

Obrázek H

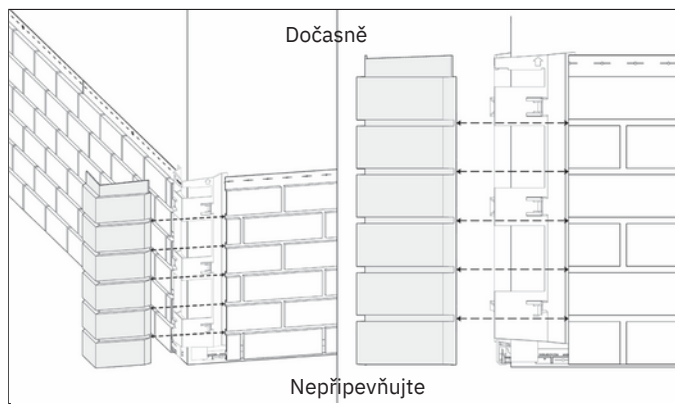

Obrázek I

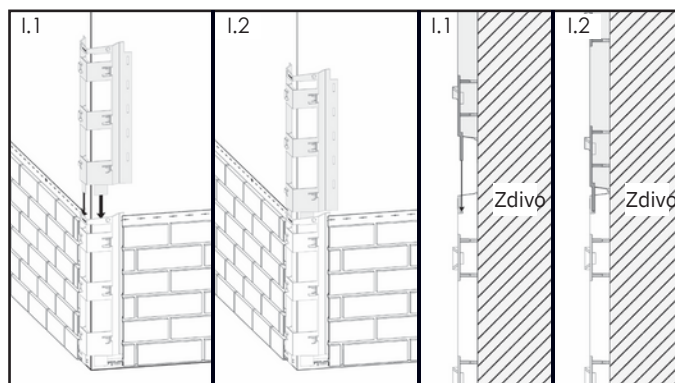

NOVIK BRICK HL - HAND-LAID BRICK

Montážní návod

Montáž 2-dílných rohů Novik BRICK (pokračování)

5) Při montáži posledního rohu odřízněte přebytečnou horní část spodního dílu. Zkrácený zbytek namontujte na stěnu podle předchozích pokynů. Namontujte panely v poslední horní řadě. Odřízněte přebytečnou horní část pohledového dílu rohu. Pak připevněte tuto horní pohledovou část rohu Novik Brick do jeho spodní části (obr. J).

Obrázek J

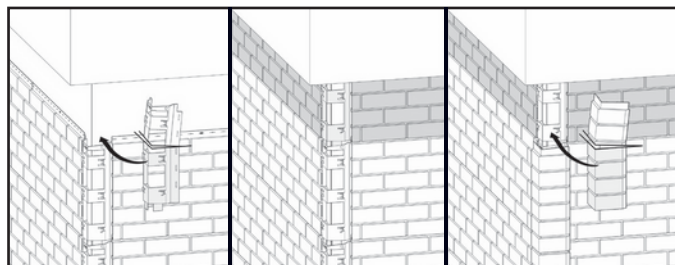

6) Pokud jste již dokončili všechny stěny, připevněte horní pohledové díly rohu Novik Brick do svých spodních dílů (obr. K).
Tip: Umístěte příchytky (horní díl) do patek (spodní díl) a rovnoměrně zatlačte oběma rukama na přední hranu rohu. Tlakem dojde k zaklapnutí obou dílů do sebe. Tímto důmyslným klipovým zámek jsou oba dva díly rohu pevně spojeny.

Obrázek K

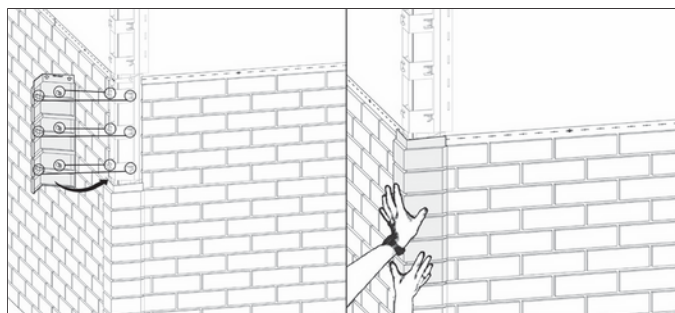

Montáž vnitřního rohu

1-Vnitřní roh vytvoříme pomocí ukončovacích profilů:

- přiložením na hranu (obr.L1)
- přiložením ke stěně (obr L2).

Obrázek L

