

Imagine... a look that lasts forever!



FASÁDNÍ OBKLADY

**NOVIK STONE™
SK STACKED STONE**

Montážní návod



NOVIK®

NOVIKSTONE™ SK - STACKED STONE

Montážní návod

Všeobecné informace

Důležité: Plastové obklady a profily se smršťují a roztahují v závislosti na změnách venkovní teploty. Následující pokyny umožní správnou dilataci materiálu.

1) Montáž začněte vždy v nejnižším bodě fasády a postupujte směrem zleva do prava.

2) Vruty šroubujte vždy do středu oválných montážních otvorů. Tyto otvory jsou potaženy tenkou polymerovou folií, která vrut přesně vycentruje. Zajistíte tímto správné roztažení a smrštění materiálu. Každý panel upevněte ke dřevěným latím celkem 6-ti nerezovými vruty. Nejdříve upevněte panel 5-ti vruty v jeho horní části s maximálním rozestupem 40 cm. Do středu panelu (viz. kruhová značka) upevněte vrut na pevně - tzv. fixní pevné uchycení. Pozor, na boční straně panelu se nachází otvor pro další vrut (obr. 1). V případě, že panely montujete na rošt (plastový, dřevěný, kovový) osová vzdálenost mezi svislými latěmi musí být 20,3 cm. Pro fixaci panelů, vnějších rohů a všech dalších doplňkových profilů používejte zásadně nerezové vruty (průměr hlavy 1 cm, délka 3,5 cm, průměr těla 38 mm).

3) Vruty nedotahujte silou až do konce, aby se hlavička vrutu přímo dotýkala desky. Ponechte mezeru cca 1,5 mm. Omezilo by to možnost dilatačního pohybu fasádních obkladů (obr. 2).

4) Ujistěte se, že panely jsou řádně zasunuty a pevně přichyceny. (obr. 3).

5) Mezi fasádním panelem a ukončovacím profilem ponechte mezeru 0,5 cm. Vnitřní rozměr ukončovacího profilu je 2,5 cm. (obr. 4).

Obrázek 1

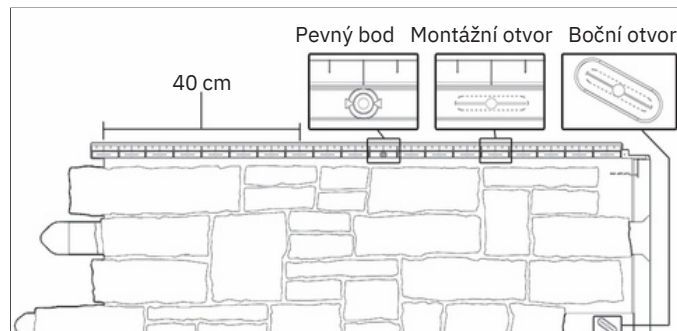

Obrázek 2

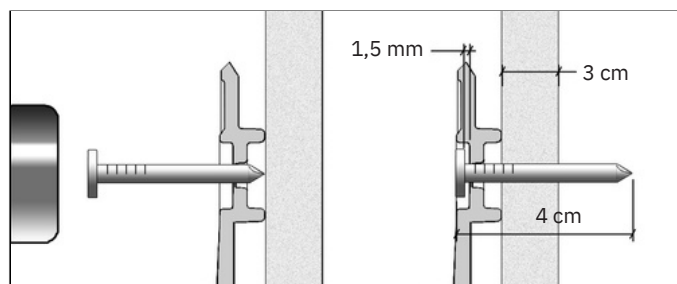

Obrázek 3

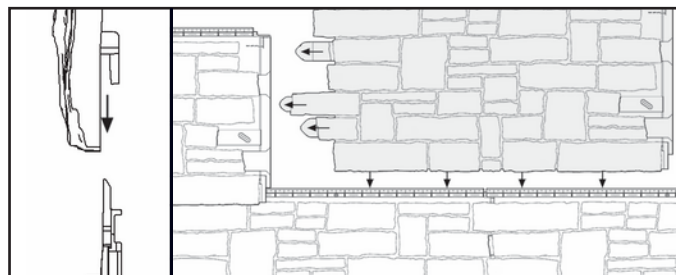

Obrázek 4

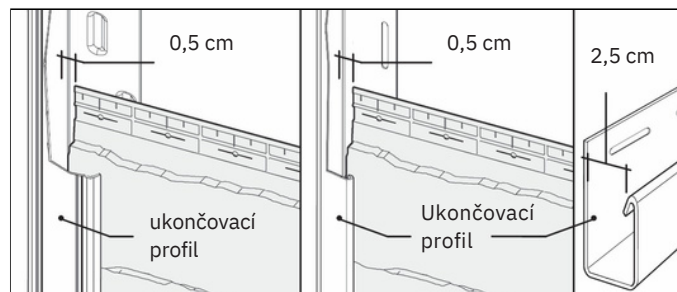

NOVIKSTONE™ SK - STACKED STONE

Montážní návod

Montážní postup

1) Nejprve namontujte zakládací profil v nejnižším bodě stěny tak, že ponecháte mezeru 5 cm od země (obr.A2). Ujistěte se, že zakládací profil je ve vodorovné poloze a dobře přiléhá ke stěně. Pokud používáte dekorativní vnější rohy Novik Stone ponechte mezeru od rohu stěny 3 cm. Zakládací profil upevněte ke stěně nerezovými vruty do otvorů s maximálními rozestupy po 20,3 cm (obr.A1). Nezapomeňte uchytit zakládací profil na pevně i do jeho středu do vyznačeného kruhového otvoru - pevné uchycení (obr.A3). Další zakládací profil vsunete čepem do drážky již namontovaného profilu (obr.A4).

Obrázek A

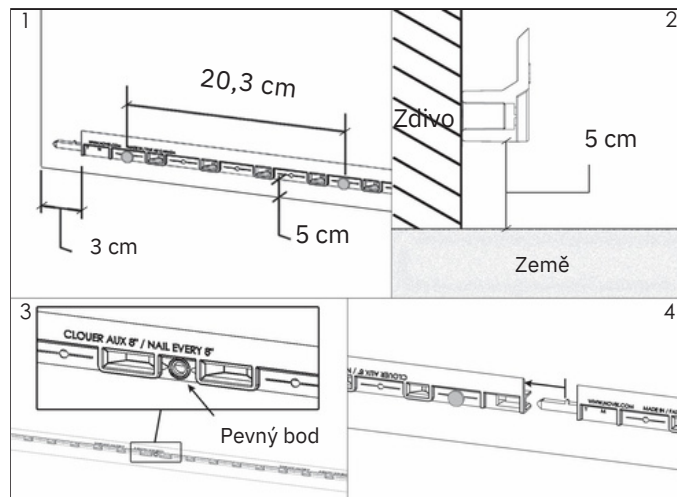

2) Jestli použijete dekorativní vnější rohy Novik Stone, svíse seřízněte levou stranu panelu kotoučovou pilou. Takto upravený panel nasuňte zadními úchyty na zakládací profil a upevněte panel ve vzdálenosti 9 cm od rohu stěny. V případě, že používáte vnější roh nebo ukončovací profil svíse seřízněte levou stranu panelu. Panel nasuňte zadními úchyty na zakládací profil a zasuňte jej doleva do vnějšího rohu nebo ukončovacího profilu. Ponechte dilatační mezeru 0,5 cm mezi vnitřní stěnou profilu a panelem (obr.4) Změřte celou délku stěny a určete, kde máte uříznout první panel. Vyhněte se tomu, že na konci stěny vám bude zbývat velmi malý kousek panelu obr.B.

Obrázek B

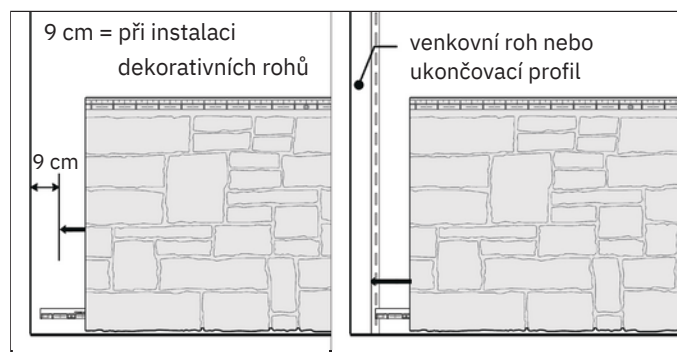

3) Každý panel musí být pevně přichycen v jeho středu „na pevně“ do vyznačeného středového otvoru tzv. fixní pevné uchycení. Zajistíme tím rovnoměrný pohyb panelu směrem do stran během smršťování/roztahování. Každý panel upevněte ke dřevěným latím celkem 6-ti nerezovými vruty - 5-ti vruty v jeho horní části a na boční straně se nachází otvor pro další vrut (obr. C). Pokud nějaký panel nemá uprostřed původní středový otvor, vyvrtejte nový středový otvor o průměru 3 mm ve stejné výšce jako statní montážní otvory.

Obrázek C

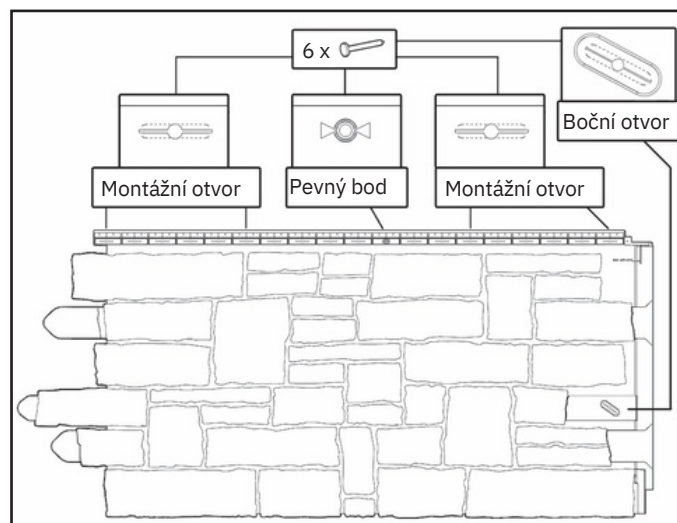

NOVIKSTONE™ SK - STACKED STONE

Montážní návod

Montážní postup (pokračování)

4) Následující panel zahákněte zadními úchyty na základací profil. Panel zasouvajte do bočního zámku prvního panelu směrem zleva doprava. Ujistěte se, že panel je řádně a správně zasunutý. Jeli teplota při montáži vyšší než +5 °C posuňte panel směrem doleva až k zarážce (umístěné na zadní straně panelu nebo na přední straně), dokud neucítíte odpor (obr. D.0). Pokud pocítíte odpor, nezasouvajte panel násilím. Při teplotě nižší než +5 °C posuňte panel k teplotní značce, která je svisle vyznačena v horní části panelu (obr. D.1). Vytvoříte tím prostor pro dilataci panelu v letních měsících. Jakmile je panel správně umístěn upevněte jej vruty. Tento krok opakujte až do konce řady.

5) Druhou řadu začněte tak, že seřízněte první panel 40 cm od levého okraje. Pravou část odřezaného panelu umístěte zadními úchyty do horní části panelu dříve namontované řady (obr. E). Pokračujte v montáži dalších panelů v řadě a následujícími řadami podle kroků 3 a 4. U dalších řad střídejte polohu řezu na každém prvním panelu tak, že posunete každou další řadu o polovinu délky panelu tzv. montáž „na vazbu“. Nejprve dokončete jednu stěnu, pak pokračujte na další.

6) Při montáži poslední horní řady panelů možná budete potřebovat připevnit panely jinde než ve standardních montážních otvorech. V tomto případě seřízněte panely podélně na potřebnou výšku. Nejdříve upevněte seříznutý panel v jeho středu na „pevno“ - fixní uchycení. Potom vrtačkou vytvořte nové podélné montážní otvory o délce 1,5 cm. Vzdálenost mezi otvory musí být maximálně 40 cm. Šířka nového otvoru musí být taková, aby hlavička vruty pevně fixovala panel (obr. F). Tato montáž umožní roztahování a smršťování fasádního obkladu při teplotních změnách.

Důležité: Předměty neupevňujte pouze na fasádní obklad. Předměty upevňujte pomocí hmoždinky a vruty do pevného povrchu (cihelného zdiva, betonu,..). Vytvořte na skrytém místě v obkladu novou drážku o délce 1,5 cm, větší než tělo vruty a menší než hlava vruty. Tím bude zajištěno roztahování a smršťování obkladu.

Obrázek D.0

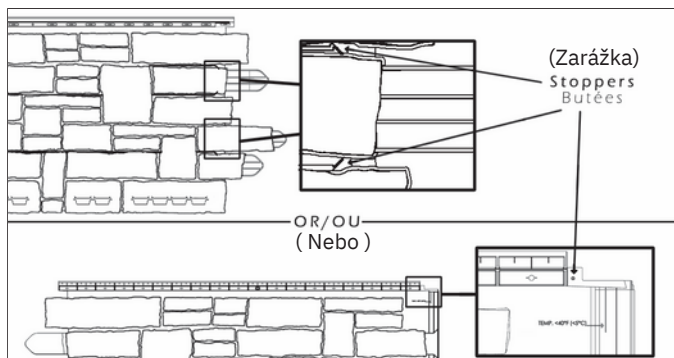

Obrázek D.1

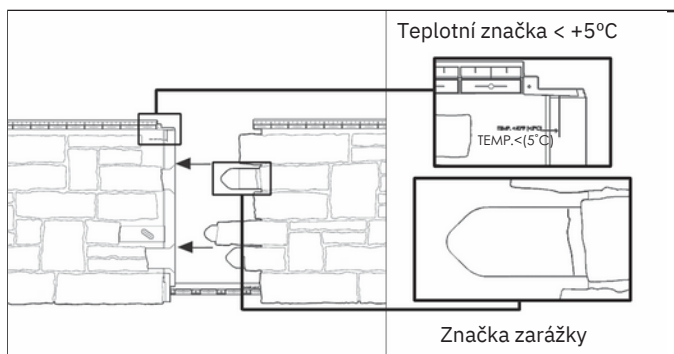

Obrázek E

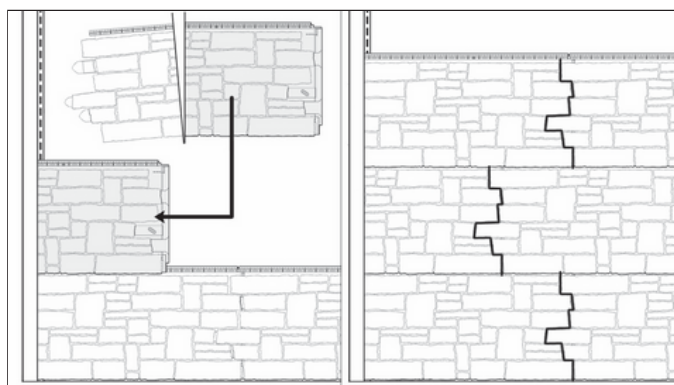

Obrázek F

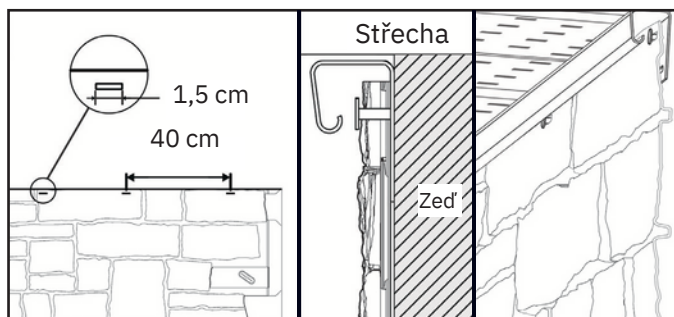

NOVIKSTONE™ SK - STACKED STONE

Montážní návod

Montáž dekorativních rohů

1) Montáž vnějších dekorativních rohů Novik Stone můžete začít až po dokončení dvou sousedních stěn. Je důležité, aby konce fasádních panelů končily ve vzdálenosti 9 cm od rohu stěny a v odpovídající výšce. Zajistíte si tím, snadnou montáž a perfektní vzhled fasády.

2- První dekorativní roh zasuňte zadními úchyty do zakládacího profilu (obr.G.1). Dávejte pozor, aby rohy překrývaly konce fasádních panelů v každé řadě. Přiklopte horní část rohu směrem k rohu stěny (obr.G.2) a poté přišroubujte roh nerezovými vruty do podlouhlých otvorů v horní části (obr.G.3).

Obrázek G

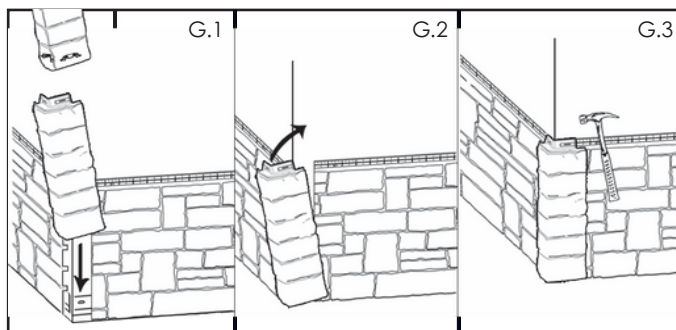

Všechny následující rohy zasuňte zadním úchytem do upevňovací lišty předchozího rohu. Přiklopte horní část rohu směrem k rohu stěny a poté přišroubujte roh nerezovými vruty do podlouhlých otvorů. Tento krok opakujte až k hornímu okraji stěny (obr.H).

Obrázek H

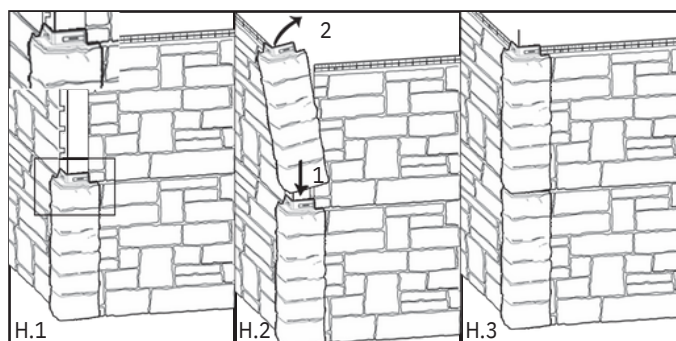

4) Při montáži posledního rohu odřízněte přebytečnou horní část. Na každé straně zkráceného rohu vytvořte vrtačkou otvor větší než tělo vrtu a menší než hlava vrtu. Připevňte upevňovací lištu rohu dozadu, aby byl roh pevně upevněn. Přiklopte horní část rohu a poté přišroubujte roh vruty (obr.I).

Obrázek I

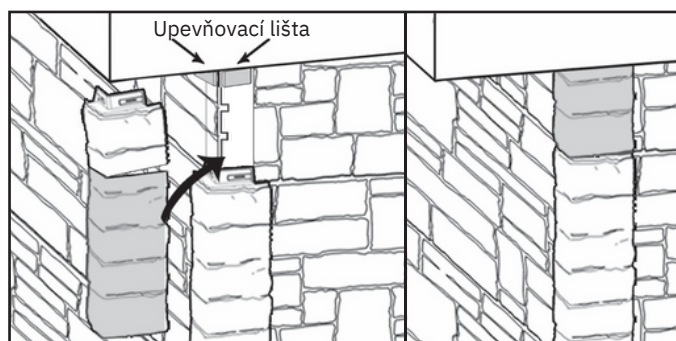

Montáž vnitřního rohu

1- Vnitřní roh vytvoříme pomocí ukončovacích profilů:

- přiložením na hranu (obr.J1)
- přiložením ke stěně (obr.J2).

Obrázek J

