













Návod na instalaci nástěnných panelů Vilo SPC

VŠEOBECNÉ INFORMACE O PRODUKTU, INSTALACI A ÚDRŽBĚ

- Výrobek určený pro obklad stěn v interiéru.
- Čistěte vlhkým hadříkem nebo jemným čisticím prostředkem.
- Má-li být obklad instalován ve vlhkých prostorách nebo vystavený vlhkosti, podkladní stěna by měla být dodatečně chráněna hydroizolací.
- Výrobek splňuje nároky na voděodolnost a vodonepropustnost, za předpokladu, že je utěsněn silikonem.

stěna	podlaha	interiér	exteriér	vlhké prostředí
				
				

Doporučené nářadí

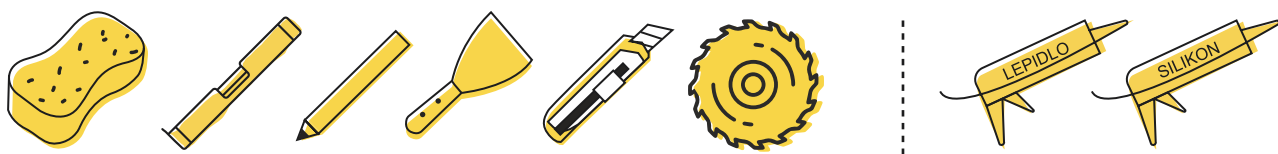

Jednoduchá montáž

1

Připravte stěnu – vyčistěte a odmastěte ji. Podklad musí být čistý, pevný a soudržný.

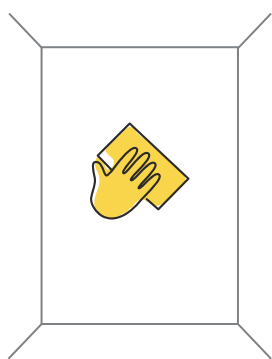

2

Zkontrolujte rovinatost - vyrovnejte případné nerovnosti a prohlubně. Vyznačte si vodorovné a svislé linie.

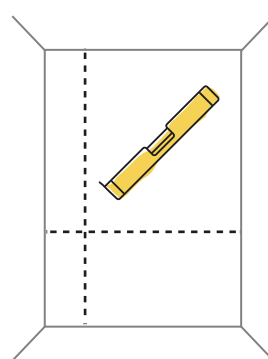

3

Naplánujte a nařežte panely tak, aby odpovídaly velikosti stěny.

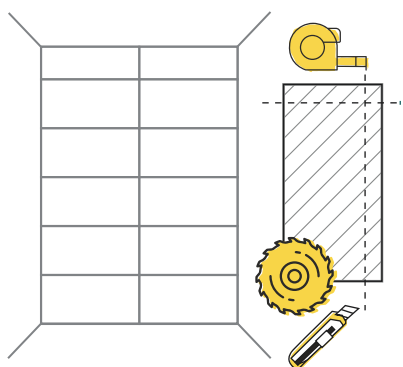

4

Naneste lepidlo na zadní stranu panelu. Ponechte volné okraje cca 0,5 cm, aby lepidlo po přitlačení panelu nevyteklo.

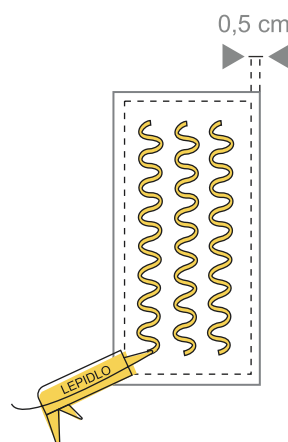

5

Přilepte panel na stěnu (perkem nahoru, drážkou dolů). Upravte pozici panelu a přimáčkněte ho.

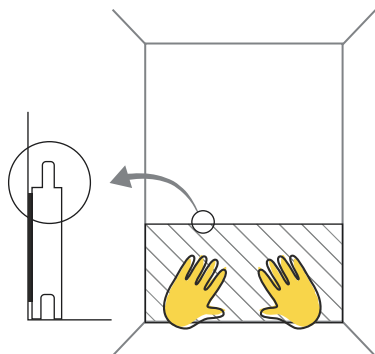

6

V místech se zvýšenou vlhkostí vždy naneste na zeď několik milimetrů nad zámkem panelu silikon.

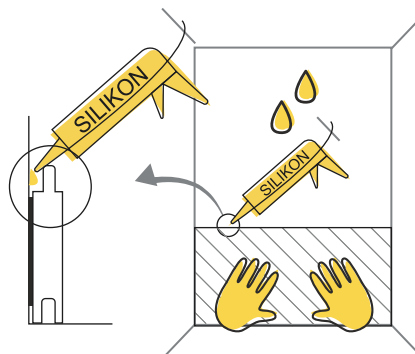

7

Obdobně postupujte při instalaci dalších panelů.

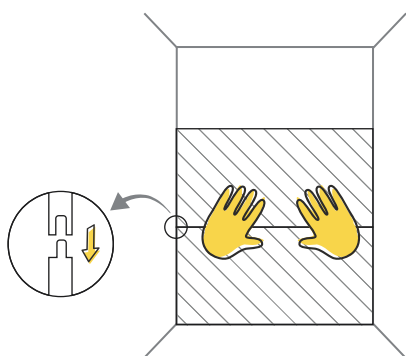

!

Neumísťujte panely do blízkosti plynového sporáku, nebo jiného přímého zdroje tepla.

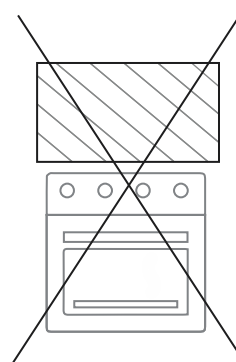

!

Obklady Vilo SPC lze instalovat bez použití doplňkových profilů. Vyžaduje to však jistou zručnost. Pro usnadnění montáže lze použít hliníkové doplňkové profily.

Koutový profil X2

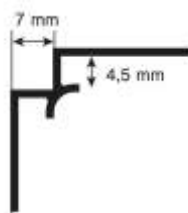

Rohový profil X3

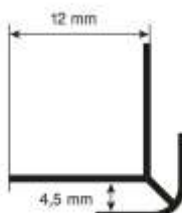

Lemovací porofil X5



Rozměry a balení

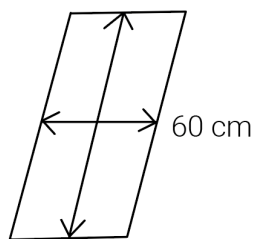

30 cm

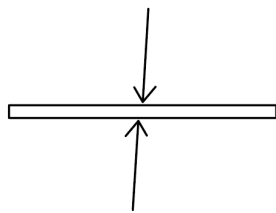

0,4 cm

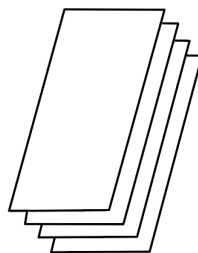

x13

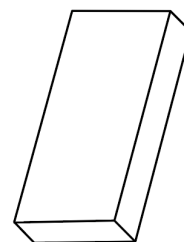

2,34 m²

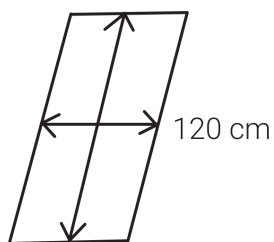

60 cm

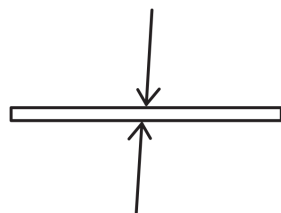

0,4 cm

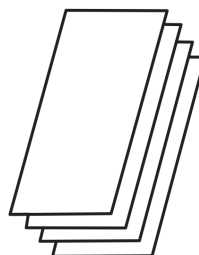

x4



2,88 m²